

Klima uređaji

Prodajni program za 2011. godinu

Beograd 2011.

Klima uređaji - Prodajni program za 2011. godinu



Zidne split jedinice VAI 1 / VAM 1



- [➔ Pregled modela](#)
- [➔ Argumenti](#)
- [➔ Tehnički podaci](#)
- [➔ Instalacija](#)

Klima uređaji climaVAIR plus VAI 1 / VAM 1

Pregled modela



	Tip klime	Snaga u kW	Model
Inverter	Mono-split	2,5	VAI 1-025 WN
		3,5	VAI 1-035 WN
	Multi-split 2x1	2,5+2,5	VAM 1-050 W2N
		2,5+3,5	VAM 1-060 W2N
	Multi-split 3x1	2,5+2,5+3,5	VAM 1-085 W3N

Program klima climaVAIR plus obuhvata:

- Mono-split inverter klime, sa oznakom VAI 1
- Multi-split inverter klime, sa oznakom VAM 1

Klima uređaji climaVAIR plus VAI 1 / VAM 1

Argumenti

- ✓ **Ekskluzivni dizajn** – kombinacija metalnog i belog na maski unutrašnje jedinice, elegantan displej i daljinski upravljač čine vrhunski dizajn VAI/VAM 1 serije.
- ✓ **Filtriranje vazduha** – Kompletan sistem pročišćavanja vazduha sastoji se od dva filtra protiv prašine, filtra sa aktivnim ugljem i super jonizatora vazduha.
- ✓ **Visoki komfor** - Posebne funkcije integrisane u klima uređaju obezbeđuju visok komfor korišćenja za krajnjeg korisnika.
- ✓ **Odlična energetska efikasnost** - Najviša energetska A klasa osigurava odlična radna svojstva i udobnost, uz manju potrošnju energije i uštedu za kućni budžet.
- ✓ **3D Invertersko rešenje**- Inverterska tehnologija 3D DC pruža najveću efikasnost, nizak nivo buke i visoki komfor.



Klima uređaji climaVAIR plus VAI 1 / VAM 1

Argumenti

Ekskluzivni dizajn

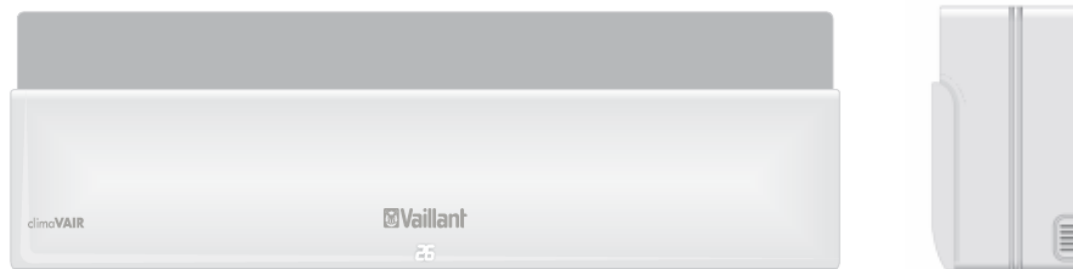

- ➔ Kombinacija metalnog i belog kućišta unutrašnje jedinice i elegantni displej čine jedinstven dizajn climaVAIR plus serije



- ➔ **Digitalni displej** elegantno integrisan u prednju masku prikazuje korisne informacije: programski sat, režim rada, trenutno postignutu temperaturu, opciju turbo, sleep i rad jonizatora.

- ➔ Poseban mehanizam otvara prednju masku prema gore, čime osigurava efikasan protok vazduha i tihi rad jedinice.



- ➔ Ekskluzivni dizajn daljinskog upravljača pojačan je metalnim okvirom i modernim tasterima

Klima uređaji climaVAIR plus VAI 1 / VAM 1

Argumenti

Filtriranje vazduha

- ➔ **Aktivni uglj** - Filter se sastoji od aktivnog uglja i elektrostatičkog vlaknastog filtera. Filter sa aktivnim ugljem eliminiše neugodne mirise iz prostorije poput amonijaka (NH_3) i deaktivira štetne hemijske gasove kao što su formaldehidi (HCHO). Elektrostatički vlaknasti filter hvata male čestice prašine, stvarajući pozitivne pozicije na površini filtera. Takođe eliminiše dim i dlake kućnih ljubimaca, čime deluje anti-alergijski.
- ➔ **Filter protiv prašine** (dupli) čisti vazduh u prostoriji od prašine i sitnih čestica prljavštine.
- ➔ **Super jonizator (daljinski upravljani)** ispušta u prostor negativne ali i pozitivne ione. Sudaranjem pozitivnih i negativnih jona oslobađa se energija koja uništava bakterije u prostoru. Preostali negativni joni svežavaju vazduh u prostoriji i pozitivno deluju na raspoloženje.

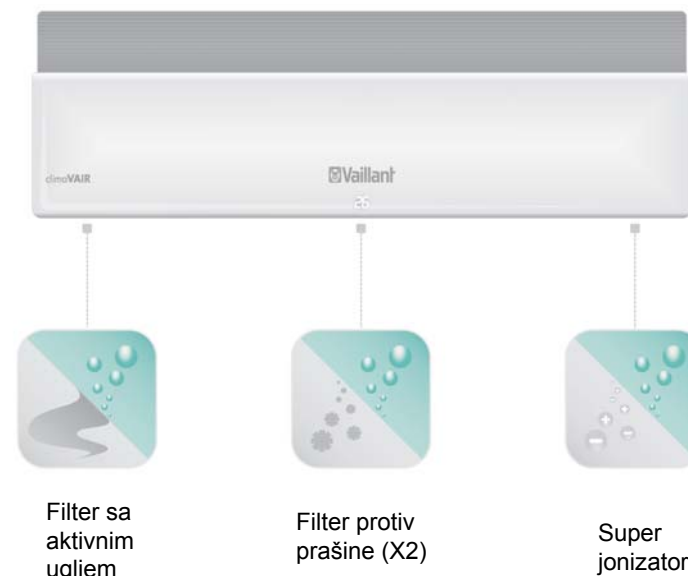

Klima uređaji climaVAIR plus VAI 1 / VAM 1

Argumenti Visoki komfor

➔ Brojne funkcije i kvalitetne karakteristike pružaju visoki komfor korišćenja klima uređaja



Klima uređaji climaVAIR plus VAI 1 / VAM 1

Argumenti

Moderni dizajn



- ➔ **Moderan daljinski upravljač** za jednostavno programiranje rada uređaja uključuje dnevni program sa satom i funkcijom ponavljanja
- ➔ **Funkcija ponavljanja** - jednom kada je krajnji korisnik programirao rad uređaja, uključivanjem funkcije ponavljanja može koristiti iste postavke koliko god želi, dok se ne deaktivira funkcija ponavljanja

Klima uređaji climaVAIR plus VAI 1 / VAM 1

Argumenti

Odlična energetska efikasnost

➔ Vaillant-ovi klima uređaji štede energiju i brinu o okolini

✓ **Visoka energetska efikasnost** ('A' klasa) postignuta je zahvaljujući tehnologiji koja štedi energiju.



✓ **Elektronski ekspanzioni ventil** osigurava visoku efikasnost i uštedu energije.



✓ **3D Inverter DC** tehnologija omogućava najveći opseg modulacije, visoku efikasnost, komfor i nizak nivo buke.



✓ **Tihi rad** - kontrola protoka vazduha čini ovaj uređaj jednim od najtiših na tržištu.



✓ **180° kontrola kompresora** omogućuje mirniji i tiši rad kompresora, uz veću iskorišćenost uložene energije.



✓ **R410A** rashladni medij je dobar za okolinu i vrlo efikasan (40% efikasniji od R22 i 15% efikasniji od R407C).



Klima uređaji climaVAIR plus VAI 1 / VAM 1

Argumenti

Odlična energetska efikasnost

3D Inverter DC omogućuje najvišu modulaciju zahvaljujući kombinaciji DC kompresora, DC motora unutrašnje jedinice i DC motora spoljašnje jedinice.

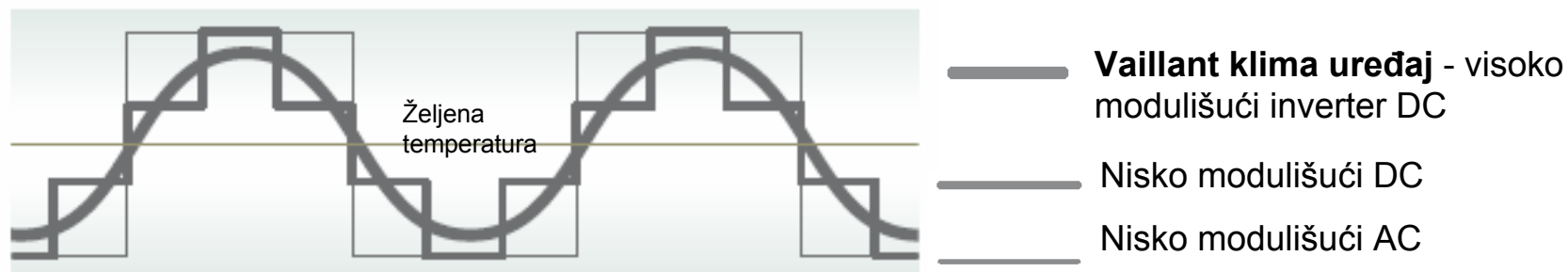

- ✓ **efikasnost** Što je veća mogućnost modulacije sistema to je manje energije potrebno da se dostigne određeni kapacitet. Kada se dosegne željena temperatura, kompresor snižava brzinu obrtaja i počinje sa regulisanjem i najmanjih toplotnih odstupanja.
- ✓ **Nivo buke** Kada je sistem visoko modulišući, kompresor se lagano okreće i stvara minimalne vibracije.
- ✓ **Komfor** Kada je sistem visoko modulišući, uređaj može održavati temperaturu gotovo konstantnom u odnosu na zadanu.

Klima uređaji climaVAIR plus VAI 1 / VAM 1

Tehnički podaci

	Jedinica	Model	
		VAI 1-025 WN	VAI 1-035 WN
Napajanje	V/Ph/Hz	230/1/50	230/1/50
Snaga hlađenja	kW	2.64	3.52
	BTU	9,000	12,000
Min-maks. Snaga hlađenja	kW	0.91-3.37	1.13-4.37
Snaga el. priključka	kW	0.63	0.88
EER		4.20	4.00
Energetska klasa		A	A
Snaga grejanja	kW	2.93	3.81
	BTU	10,000	13,003
Min-maks. Snaga grejanja	kW	0.97-3.66	1.17-4.54
Snaga el. priključka	kW	0.69	0.95
COP		4.25	4.00
Energetska klasa		A	A
Protok vazduha	m3/h	350/450/600	350/450/600
Nivo zvučnog pritiska (unutrašnja j.)	dB(A)	22/28/34/38	22/28/34/38
Nivo zvučnog pritiska (spoljašnja j.)	dB(A)	50/55	50/55
Tip kompresora		Rotacioni	Rotacioni
Tip ekspanzije		EXV + Kapilarni	EXV + Kapilarni

Klima uređaji climaVAIR plus VAI 1 / VAM 1

Tehnički podaci

	Jedinica	Model	
		VAM 1-050 W2N	VAM 1-060 W2N
Napajanje	V/Ph/Hz	230/1/50	230/1/50
Snaga hlađenja	kW	5.20	5.40
	BTU	17,747	18,429
Snaga hlađenja unutrašnjih jedinica	kW	2.60 , 2.60	2.42 , 2.98
Min-maks Snaga hlađenja	kW	2.18-6.34	2.27-6.53
Snaga el. priključka	kW	1.62	1.66
EER		3.21	3.25
Energetska klasa		A	A
Snaga grejanja	kW	6.10	6.25
	BTU	20,818	21,330
Snaga grejanja unutrašnjih jedinica	kW	3.05 & 3.05	2.82 & 3.43
Min-maks Snaga grejanja	kW	2.56-7.38	2.64-7.60
Snaga el. priključka	kW	1.67	1.73
COP		3.65	3.61
Energetska klasa		A	A
Protok vazduha (unutrašnja j. 1 i 2)	m3/h	350/450/600 , 350/450/600	350/450/600 , 350/450/600
Nivo zvučnog pritiska (unutrašnja j. 1 i 2)	dB(A)	22/28/34/38 , 22/28/34/38	22/28/34/38 , 22/28/34/38
Nivo zvučnog pritiska (spoljašnja j.)	dB(A)	52	52
Tip kompresora		Rotacioni	Rotacioni
Tip ekspanzije		EXV + Kapilarni	EXV + Kapilarni

Klima uređaji climaVAIR plus VAI 1 / VAM 1

Tehnički podaci

	Jedinica	Model VAM 1-085 W3N
Napajanje	V/Ph/Hz	230/1/50
Snaga hlađenja	kW	8.10
	BTU	27,644
Snaga unutrašnjih jedinica 1 , 2 , 3	kW	2.43 , 2.43 , 3.24
Min-maks. Snaga hlađenja	kW	3.40-9.80
Snaga el. priključka	kW	2.48
EER		3.27
Energetska klasa		A
Snaga grejanja	kW	9.05
	BTU	30,886
Snaga unutrašnjih jedinica 1 , 2 , 3	kW	2.71 , 2.71 , 3.63
Min-maks. Snaga grejanja	kW	3.80-10.95
Snaga el. priključka	kW	2.49
COP		3.63
Energetska klasa		A
Protok vazduha unutrašnja jedinica 1 , 2 , 3	m3/h	350/450/600 , 350/450/600 , 350/450/600
Nivo zvučnog pritiska unutrašnja jedinica 1 , 2 , 3	dB(A)	22/28/34/38 , 22/28/34/38 , 22/28/34/38
Nivo zvučnog pritiska spoljašnja jedinica	dB(A)	54
Tip kompresora		Rotacioni
Tip ekspanzije		EXV + Kapilarni

Klima uređaji climaVAIR plus VAI 1 / VAM 1

Tehnički podaci

Model	Hlađenje (°C)			Grejanje (°C)		
	Temp. u prostoriji	spoljašnja temp. min.	spoljašnja temp. maks.	Temp. u prostoriji	spoljašnja temp. min.	spoljašnja temp. max.
VAI 1-025 WN	17	-15	45	30	-15	24
VAI 1-035 WN	17	-15	45	30	-15	24
VAM 1-050 W2N	17	-15	45	30	-15	24
VAM 1-060 W2N	17	-15	45	30	-15	24
VAM 1-085 W3N	17	-15	45	30	-15	24

Klima uređaji climaVAIR plus VAI 1 / VAM 1

Tehnički podaci Dimenzije unutrašnjih jedinica

Model	VxŠxD (mm)	Težina (kg)
VAI 1-025 WNI	290x905x165	10
VAI 1-035 WNI	290x905x165	10

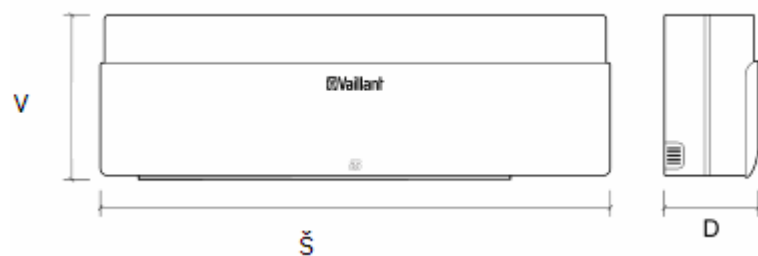

Klima uređaji climaVAIR plus VAI 1 / VAM 1

Tehnički podaci Dimenzije spoljašnjih jedinica

Model	VxŠxD (mm) - I/J (mm)	Težina (kg)
VAI 1-025 WNO	590x760x285 - 290/530	38
VAI 1-035 WNO	590x760x285 - 290/530	39
VAM 1-060 W2NO	695x845x315 - 335/560	60.0
VAM 1-085 W3NO	695x845x315 - 335/560	62.0

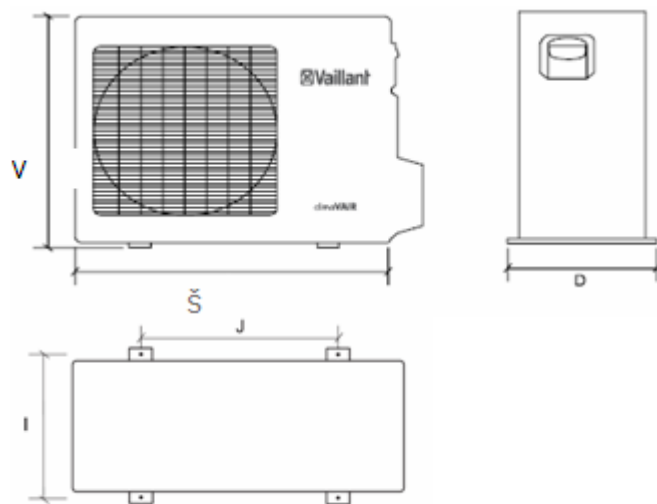

Klima uređaji climaVAIR plus VAI 1 / VAM 1

Tehnički podaci

Instalacija

	Jedinica	VAI 1-025 WN	VAI 1-035 WN
Cevni priključci	"	1/4"-3/8"	1/4"-3/8"
Maks. dužina cevi	m	20	20
Maks. visina UJ ispod VJ	m	10	10
Maks. visina VJ ispod UJ	m	10	10
Rashladno sredstvo	gr	R410A	R410A
Rashladno punjenje	gr	1,100	1,260
Dodatno punjenje po metru	gr	20	20

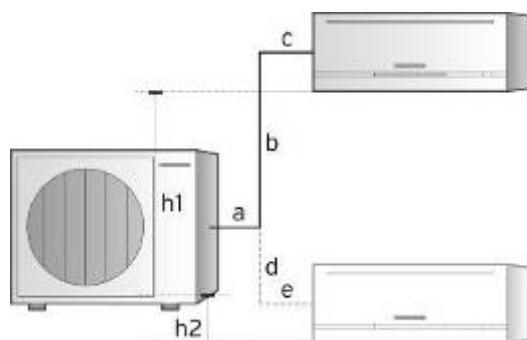

Maks. dužina cevi = $a + b + c = a + d + e$

Maks. visina UJ ispod VJ = $h2$

Maks. visina VJ ispod UJ = $h1$

Klima uređaji climaVAIR plus VAI 1 / VAM 1

Tehnički podaci

Instalacija

	Jedinica	VAM 1-050 W2N	VAM 1-060 W2N	VAM 1-085 W3N
Cevni priključci unutrašnje jedinice	“	1/4”-3/8” , 1/4”-3/8”	1/4”-3/8” , 1/4”-3/8”	1/4”-3/8” , 1/4”-3/8” , 1/4”-3/8”
Cevni priključci spoljašnje jedinice	“	1/4”-3/8” , 1/4”-3/8”	1/4”-3/8” , 1/4”-3/8”	1/4”-3/8” , 1/4”-3/8” , 1/4”-3/8”
Maks. dužina cevi	m	30	30	45
Maks. visina UJ ispod VJ	m	10	10	10
Maks. visina VJ ispod UJ	m	10	10	10
Rashladno sredstvo	gr	R410A	R410A	R410A
Rashladno punjenje	gr	1,450	1,450	2,000
Dodatno punjenje po metru	gr	15	15	15

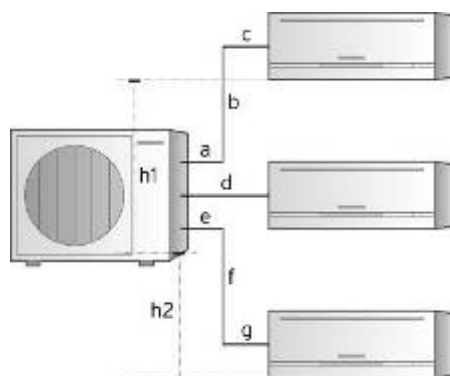

Maks. dužina cevi = L1 + L2 + (L3) + (L4)

Maks. visina UJ ispod VJ = h2

Maks. visina VJ ispod UJ = h1

L1 = a + b + c

L2 = d

L3 = e + f + g

Maks. pojedinačna dužina cevi = L1 = L2 = L3

Zidne split jedinice VAI 2 / VAM 2



- [➔ Pregled modela](#)
- [➔ Argumenti](#)
- [➔ Tehnički podaci](#)
- [➔ Instalacija](#)

Klima uređaji climaVAIR pro VAI 2 / VAM 2

Pregled modela



Program klima climaVAIR pro:

- ➔ ON-OFF modeli, oznake W
- ➔ Inverter modeli, oznake WN

- ➔ Mono-split klime, oznake VAI
- ➔ Multi-split klime, oznake VAM

	Tip klime	Snaga u kW	Model
Inverter	Mono-split	2,5	VAI 2-025 WN
		3,5	VAI 2-035 WN
		5,0	VAI 2-050 WN
		6,5	VAI 2-065 WN
	Multi-split 2x1	2,5+2,5	VAM 2-050 W2N
		2,5+3,5	VAM 2-060 W2N
	Multi-split 3x1	2,5+2,5+3,5	VAM 2-085 W3N
	Multi-split 4x1	2,5+2,5+2,5+3,5	VAM 2-110 W4N
ON-OFF	Mono-split	2,5	VAI 2-025 W
		3,5	VAI 2-035 W
		5,0	VAI 2-050 W
	Multi-split 2x1	2,5+3,5	VAM 2-060 W2

Klima uređaji climaVAIR pro VAI 2 / VAM 2

Argumenti

- ✓ **Moderni dizajn** - Bela zaobljena prednja maska i diskretni displej za prikaz režima rada uređaja daju klimama moderan izgled.
- ✓ **Filtriranje vazduha** - Aktivni jonizator vazduha, bio filter, filter sa aktivnim ugljem i filter protiv prašine pročišćavaju vazduh i čine ga zdravijim.
- ✓ **Visoki komfor** - Funkcije niskog nivoa buke, sleep funkcija i kontrola brzine obrtaja ventilatora krajnjem korisniku osiguravaju visoki komfor korišćenja.
- ✓ **Odlična energetska efikasnost** - Najviši energetski A razred osigurava odlična radna svojstva i udobnost, uz manju potrošnju energije i uštedu za kućni budžet.
- ✓ **DC invertersko rešenje** - Visoko modulišuća DC inverterska tehnologija obezbeđuje najvišu efikasnost, nizak nivo buke i visoku udobnost.



Klima uređaji climaVAIR pro VAI 2 / VAM 2

Argumenti Moderni dizajn



- ➔ **Digitalni displej** pokazuje trenutno podešenu temperaturu, programski sat, indikator rada ON-OFF, opciju auto rada, jonizator i opciju odvlaživanja.

- ➔ Bela zaobljena prednja maska i diskretni displej za prikaz režima rada uređaja, daje klimama moderan izgled.



- ➔ Moderni daljinski upravljač i zidni nosač

Klima uređaji climaVAIR pro VAI 2 / VAM 2

Argumenti

Filtriranje vazduha

- ➔ **Bio filter** je kombinacija posebnog biološkog enzima i eko filtera. Eko filter hvata sitne čestice prašine iz vazduha i neutrališe gljivice i mikrobe. Biološki enzim eliminiše bakterije.
- ➔ **Aktivni ugalj** - Filter sa aktivnim ugljem uklanja neugodne mirise iz prostorije i deaktivira štetne hemijske gasove. Elektrostatički vlaknasti filter hvata male čestice prašine, uklanja dim i dlake kućnih ljubimaca, čime deluje i anti-alergijski.
- ➔ **Filter protiv prašine** čisti vazduh u prostoriji od prašine i sitnih čestica prljavštine.
- ➔ **jonizator (daljinski upravljani)** omogućuje konstantno dotok negativnih jona u prostor. Negativni joni doprinose kvalitetu vazduha u prostoriji, otklanjaju mikroskopske čestice prašine i prljavštine i pozitivno deluju na raspoloženje.

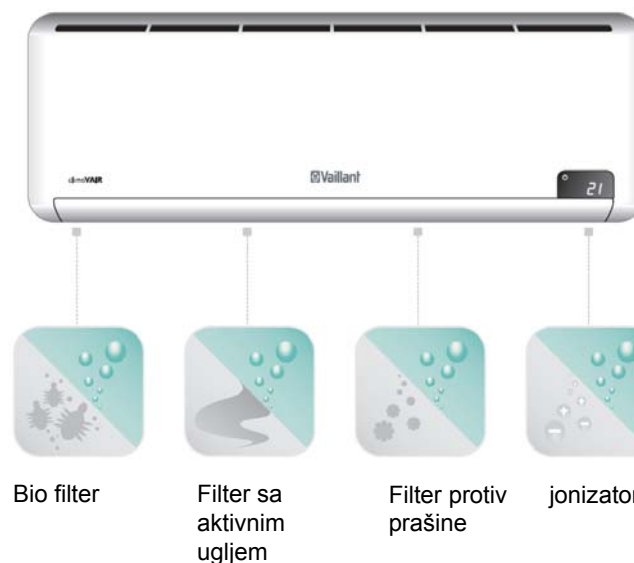

Klima uređaji climaVAIR pro VAI 2 / VAM 2

Argumenti Visoki komfor

➔ Brojne funkcije i kvalitetne karakteristike pružaju visoki komfor korišćenja klima uređaja



AUTO RAD



DNEVNI
PROGRAM SA
SATOM I
FUNKCIJOM
PONAVLJANJA



ZDRAVO
PROČIŠĆIVANJE
VAZDUHA



FOLLOW
ME
FUNKCIJA



NIZAK
NIVO
BUKE



JEDNA
Unutrašnja
JEDINICA ZA
SVE
INVERTER
MODELE



INVERTER
DC



VISOKA
ENERGETSKA
EFIKASNOST



KONTROLA BRZINE
OBRTAJA
VENTILATORA



SLEEP
FUNKCIJA



ZAŠTITA
PROTIV
SMRZAVANJA



SENZOR
SVETLA

Klima uređaji climaVAIR pro VAI 2 / VAM 2

Argumenti

Moderni dizajn



- ➔ **Moderni daljinski upravljač** za jednostavno programiranje rada uređaja uključuje dnevni program sa satom i funkcijom ponavljanja
- ➔ **Funkcija ponavljanja** - jednom kada je krajnji korisnik programirao rad uređaja, uključivanjem funkcije ponavljanja može koristiti iste postavke koliko god želi, dok se ne deaktivira funkcija ponavljanja

Klima uređaji climaVAIR pro VAI 2 / VAM 2

Argumenti

Odlična energetska efikasnost

➔ Vaillant-ovi klima uređaji štede energiju i brinu o okolini



Visoka energetska efikasnost ('A' klasa) postignuta je zahvaljujući tehnologiji koja štedi energiju.



180° kontrola kompresora omogućuje mirniji i tiši rad kompresora, uz veću iskorišćenost uložene energije.



Inverter DC visoko modulišuća tehnologija omogućuje visoku efikasnost, komfor i nizak nivo buke.



R410A rashladno sredstvo je dobar za okolinu i vrlo efikasan (40% efikasniji od R22 i 15% efikasniji od R407C).



Klima uređaji climaVAIR pro VAI 2 / VAM 2odulisati

Argumenti

Odlična energetska efikasnost

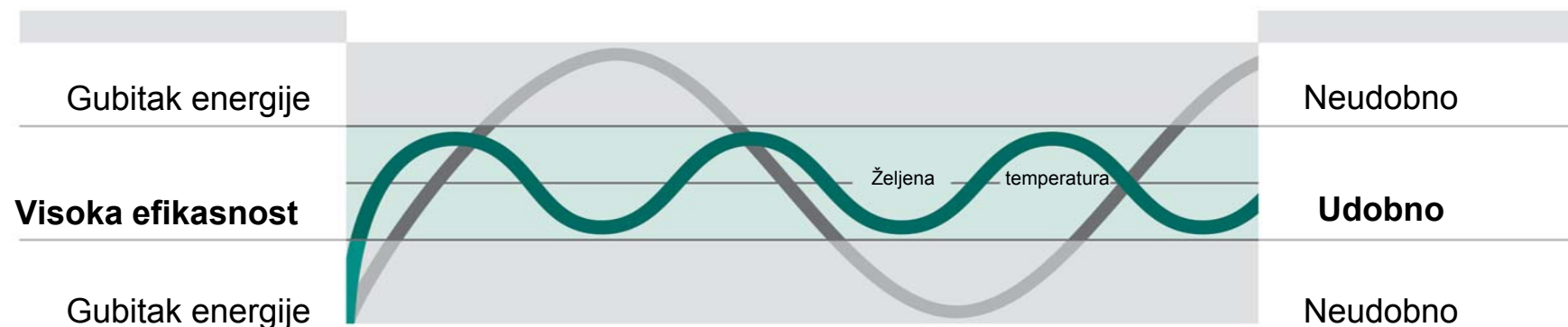

Efikasnost - inverter sistem će modulisati kapacitet kompresora prema potrebama, s minimalnim utroškom energije.

Konstantni komfor - inverter sistem će modulisati kapacitet i prilagoditi ga konkretnim potrebama prostora

Komfor koji se brzo postiže - inverter sistemi mogu raditi sa 130% kapaciteta čime se omogućuje brže hlađenje ili zagrijavanje prostora



Ušteda novca - korišćenjem inverter tehnologije utrošak električne energije je niži a troškovi manji.



Stabilna sobna temperatura - inverter tehnologija održava sobnu temperaturu stabilnom i udobnom.



Visoka brzina hlađenja i grejanja - inverter sistemi mogu ubrzati snagu 40% više nego drugi sistemi, čime se brže postiže željena sobna temperatura.

Klima uređaji climaVAIR pro VAI 2 / VAM 2

Tehnički podaci

	Jedinica	Model			
		VAI 2-025 WN	VAI 2-035 WN	VAI 2-050 WN	VAI 2-065 WN
Napajanje	V/Ph/Hz	230/1/50	230/1/50	230/1/50	230/1/50
Snaga hlađenja	kW	2.60	3.50	5.00	6.70
	BTU	8,873	11,945	17,064	22,866
Min-maks. Snaga hlađenja	kW	0.9-3.3	1.1-4.3	1.5-6.4	3.5-7.3
Snaga el. priključka	kW	0.65	0.97	1.55	2.09
EER		4.00	3.61	3.23	3.21
Energetska klasa		A	A	A	A
Snaga grejanja	kW	2.90	3.80	5.10	7.35
	BTU	9,897	12,969	17,405	25,084
Min-maks. Snaga grejanja	kW	1.0-3.6	1.2-4.4	1.6-6.7	3.2-7.9
Snaga el. priključka	kW	0.68	0.99	1.41	2.03
COP		4.26	3.84	3.62	3.62
Energetska klasa		A	A	A	A
Protok vazduha	m3/h	250/300/500	310/450/580	570/800/850	820/980/1,080
Nivo zvučnog pritiska (UJ)	dB(A)	25/31/37	26/33/38	31/38/42	35/42/45
Nivo zvučnog pritiska (VJ)	dB(A)	50	50	53	53
Tip kompresora		Rotacioni	Rotacioni	Rotacioni	Rotacioni
Tip ekspanzije		Kapilarni	Kapilarni	Kapilarni	Kapilarni

Klima uređaji climaVAIR pro VAI 2 / VAM 2

Tehnički podaci

	Jedinica	Model	
		VAM 2-050 W2N	VAM 2-060 W2N
Napajanje	V/Ph/Hz	230/1/50	230/1/50
Snaga hlađenja	kW	5.20	5.40
	BTU	17,747	18,429
Snaga hlađenja unutrašnjih jedinica	kW	2.60 i 2.60	2.42 i 2.98
Min-maks. Snaga hlađenja	kW	2.18-6.34	2.27-6.53
Snaga el. priključka	kW	1.62	1.66
EER		3.21	3.25
Energetska klasa		A	A
Snaga grejanja	kW	6.10	6.25
	BTU	20,818	21,330
Snaga grejanja unutrašnjih jedinica	kW	3.05 i 3.05	2.82 i 3.43
Min-maks. Snaga grejanja	kW	2.56-7.38	2.64-7.60
Snaga el. priključka	kW	1.67	1.73
COP		3.65	3.61
Energetska klasa		A	A
Protok vazduha (unutrašnja j. 1 i 2)	m3/h	250/300/500 i 250/300/500	250/300/500 i 310/450/580
Nivo zvučnog pritiska (unutrašnja j. 1 i 2)	dB(A)	26/32/38 i 26/32/38	26/32/38 i 28/35/40
Nivo zvučnog pritiska (spoljašnja j.)	dB(A)	52	52
Tip kompresora		Rotacioni	Rotacioni
Tip ekspanzije		Kapilarni + Ekspanzioni ventil	Kapilarni + Ekspanzioni ventil

Klima uređaji climaVAIR pro VAI 2 / VAM 2

Tehnički podaci

	Jedinica	Model	
		VAM 2-085 W3N	VAM 2-110 W4N
Napajanje	V/Ph/Hz	230/1/50	230/1/50
Snaga hlađenja	kW	8.10	9.10
	BTU	27,644	31,056
Snaga hlađenja unutrašnjih jedinica	kW	2.43, 2.43, 3.24	2.15, 2.15, 2.15, 2.65
Min-maks. Snaga hlađenja	kW	3.40-9.80	3.73-11.09
Snaga el. priključka	kW	2.48	2.78
EER		3.27	3.27
Energetska klasa		A	A
Snaga grejanja	kW	9.05	10.10
	BTU	30,886	34,469
Snaga grejanja unutrašnjih jedinica	kW	2.71, 2.71, 3.63	2.38, 2.38, 2.38, 2.96
Min-maks. Snaga grejanja	kW	3.80-10.95	4.13-12.30
Napajanje	kW	2.49	2.78
COP		3.63	3.63
Energetska klasa		A	A
Protok vazduha (UJ 1, 2, 3 i 4)	m3/h	250/300/500, 250/300/500, 310/450/580	250/300/500, 250/300/500, 250/300/500, 310/450/580
Nivo zvučnog pritiska (UJ 1, 2, 3 i 4)	dB(A)	26/32/38, 26/32/38, 28/35/40	26/32/38, 26/32/38, 26/32/38, 28/35/40
Nivo zvučnog pritiska (spoljašnja j.)	dB(A)	55	57
Tip kompresora		Rotacioni	Rotacioni
Tip ekspanzije		Kapilarni + Ekspanzioni ventil	Kapilarni + Ekspanzioni ventil

Klima uređaji climaVAIR pro VAI 2 / VAM 2

Tehnički podaci

	Jedinica	Model		
		VAI 2-025 W	VAI 2-035 W	VAI 2-050 W
Napajanje	V/Ph/Hz	230/1/50	230/1/50	230/1/50
Snaga hlađenja	kW	2.60	3.50	5.00
	BTU	8,873	11,945	17,064
Snaga el. priključka	kW	0.81	1.09	1.56
EER		3.21	3.21	3.21
Energetska klasa		A	A	A
Snaga grejanja	kW	2.80	3.80	5.30
	BTU	9,556	12,969	18,088
Snaga el. priključka	kW	0.77	1.05	1.55
COP		3.64	3.62	3.42
Energetska klasa		A	A	B
Protok vazduha	m ³ /h	250/300/500	310/450/580	570/800/850
Nivo zvučnog pritiska (unutrašnja j.)	dB(A)	28/34/37	30/37/40	32/39/42
Nivo zvučnog pritiska (spoljašnja j.)	dB(A)	50	50	52
Tip kompresora		Rotacioni	Rotacioni	Rotacioni
Tip ekspanzije		Kapilarni	Kapilarni	Kapilarni

Klima uređaji climaVAIR pro VAI 2 / VAM 2

Tehnički podaci

	Jedinica	Model VAM 2-060 W2
Napajanje	V/Ph/Hz	230/1/50
Snaga hlađenja	kW	5.85
	BTU	19,965
Snaga hlađenja unutrašnjih jedinica	kW	2.69 i 3.16
Snaga el. priključka	kW	1.92
EER		3.05
Energetska klasa		B
Snaga grejanja	kW	6.75
	BTU	23,036
Snaga grejanja unutrašnjih jedinica	kW	2.81 i 3.94
Snaga el. priključka	kW	1.98
COP		3.41
Energetska klasa		B
Protok vazduha (unutrašnja j. 1 i 2)	m3/h	250/300/500 i 310/450/580
Nivo zvučnog pritiska (unutrašnja j. 1 i 2)	dB(A)	28/34/37 i 30/37/40
Nivo zvučnog pritiska (spoljašnja j.)	dB(A)	52
Tip kompresora		Rotacioni
Tip ekspanzije		Kapilarni + Ekspanzioni ventil

Klima uređaji climaVAIR pro VAI 2 / VAM 2

Tehnički podaci

Model	Hlađenje (°C)			Grejanje (°C)		
	Temp. u prostoriji	spoljašnja temp. min.	spoljašnja temp. max.	Temp. u prostoriji	spoljašnja temp. min.	spoljašnja temp. max.
VAI 2-025 WN	17	-15	50	30	-15	24
VAI 2-035 WN	17	-15	50	30	-15	24
VAI 2-050 WN	17	-15	50	30	-15	24
VAI 2-065 WN	17	-15	50	30	-15	24
VAM 2-050 W2N	17	0	50	30	-15	24
VAM 2-060 W2N	17	0	50	30	-15	24
VAM 2-085 W3N	17	0	50	30	-15	24
VAM 2-110 W4N	17	0	50	30	-15	24
VAI 2-025 W	17	5	43	30	-7	24
VAI 2-035 W	17	5	43	30	-7	24
VAI 2-050 W	17	5	43	30	-7	24
VAM 2-060 W2	17	5	43	30	-7	24

Klima uređaji climaVAIR pro VAI 2 / VAM 2

Tehnički podaci Dimenzije unutrašnjih jedinica

Modeli	VxŠxD (mm)	Težina (kg)
VAI 2-025 WNI	265x790x200	8.5
VAI 2-035 WNI	265x790x200	8.5
VAI 2-050 WNI	295x920x225	11.5
VAI 2-065 WNI	325x1,000x235	16.5
VAI 2-025 WI	250x710x190	8.0
VAI 2-035 WI	265x790x200	9.0
VAI 2-050 WI	295x920x225	11.5
VAM 2-025 WI	250x710x190	7.5
VAM 2-035 WI	265x790x200	9.0

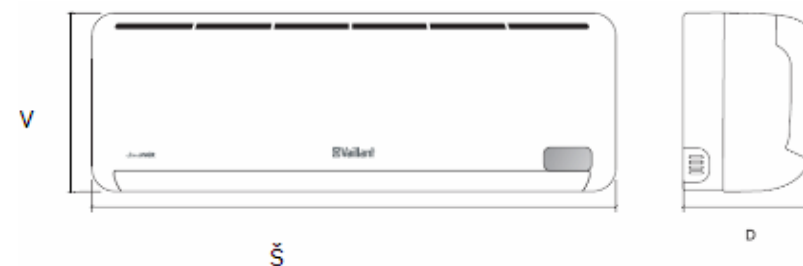

Klima uređaji climaVAIR pro VAI 2 / VAM 2

Tehnički podaci Dimenzije spoljašnjih jedinica

Model	VxŠxD (mm) - I/J (mm)	Težina (kg)
VAI 2-025 WNO	600x760x285 - 290/530	38.0
VAI 2-035 WNO	600x760x285 - 290/530	38.0
VAI 2-050 WNO	600x760x285 - 290/530	39.5
VAI 2-065 WNO	700x845x335 - 335/560	52.0
VAF 2-060 W2NO	700x845x335 - 335/560	60.0
VAF 2-085 W3NO	700x845x335 - 335/560	62.0
VAF 2-085 W4NO	860x895x330 - 330/590	78.0
VAI 2-025 WO	430x685x260 - 250/485	25.5
VAI 2-035 WO	540x780x250 - 276/549	32.5
VAI 2-050 WO	600x760x285 - 290/530	38.5
VAM 2-060 W2O	655x895x345 - 370/675	76

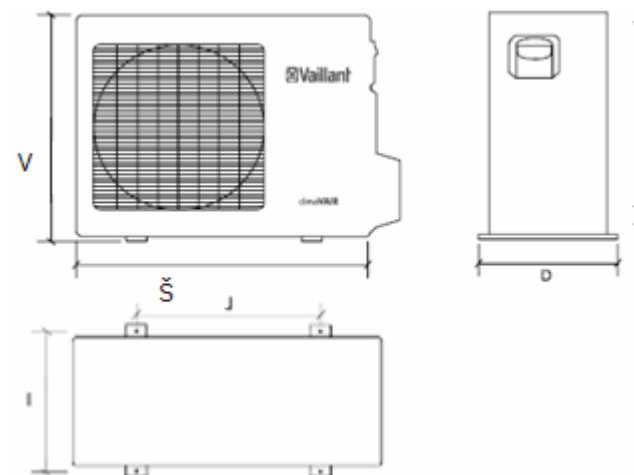

Klima uređaji climaVAIR pro VAI 2 / VAM 2

Tehnički podaci

Instalacija

	Jedinica	VAI 2-025WN	VAI 2-035WN	VAI2 -050WN	VAI 2-065WN	VAI 2-025W	VAI 2-035W	VAI 2-050W
Cevni priključci	"	1/4"-3/8"	1/4"-3/8"	1/4"-1/2"	3/8"-5/8"	1/4"-3/8"	1/4"-3/8"	1/4"-1/2"
Maks. dužina cevi	m	20	20	25	25	20	20	25
Maks. visina UJ ispod VJ	m	10	10	10	10	10	10	10
Max. visina VJ ispod UJ	m	10	10	10	10	10	10	10
Rashladno sredstvo	gr	R 410A	R 410A	R 410A	R 410A	R 410A	R 410A	R 410A
Rashladno punjenje	gr	1,100	1,100	1,180	1,950	620	960	1,350
Dodatno punjenje po metru	gr	20	20	20	20	20	20	20

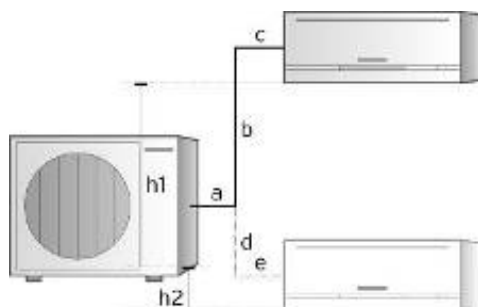

Maks. Dužina cevi = a + b + c = a + d + e

Maks. visina UJ ispod VJ = h2

Maks. visina VJ ispod UJ = h1

Klima uređaji climaVAIR pro VAI 2 / VAM 2

Tehnički podaci

Instalacija

	Jedinic a	VAM 2-050W2N	VAM 2-060W2N	VAM 2-085W3N	VAM 2-110 W4N	VAM 2-060 W2
Cevni priključci UJ	"	1/4"-3/8" 1/4"-3/8"	1/4"-3/8" 1/4"-3/8"	1/4"-3/8", 1/4"-3/8", 1/4"-3/8"	1/4"-3/8", 1/4"-3/8", 1/4"-3/8", 1/4"/3/8"	1/4"-3/8" 1/4"-1/2"
Cevni priključci VJ	"	1/4"-3/8" 1/4"-3/8"	1/4"-3/8" 1/4"-3/8"	1/4"-3/8", 1/4"-3/8", 1/4"-3/8"	1/4"-3/8", 1/4"-3/8", 1/4"-3/8", 1/4"/3/8"	1/4"-3/8" 1/4"-1/2"
Maks. dužina cevi	m	30	30	45	60	15 + 15
Maks. visina UJ ispod VJ	m	10	10	10	10	10
Maks. visina VJ ispod UJ	m	10	10	10	10	10
Rashladno sredstvo	gr	R410A	R410A	R410A	R410A	R410A
Rashladno punjenje	gr	1,450	1,450	2,000	2,400	1,150 + 1,550
Dodatno punjenje po m.	gr	15	15	15	15	15-15

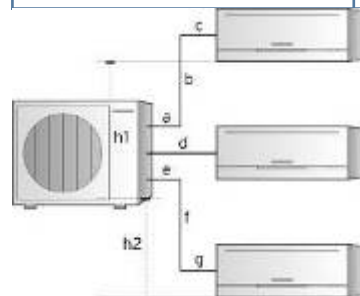

$$L1 = a + b + c$$

$$L2 = d$$

$$L3 = e + f + g$$

$$\text{Max. pojedinačna dužina cevi} = L1 = L2 = L3$$

$$\text{Max. dužina cevi} = L1 + L2 + (L3) + (L4)$$

$$\text{Max. visina UJ ispod VJ} = h2$$

$$\text{Max. visina VJ ispod UJ} = h1$$

Kasetne jedinice V 6



- ➔ Pregled modela
- ➔ Argumenti
- ➔ Tehnički podaci
- ➔ Instalacija

Klima uređaji climaVAIR kasete V6

Pregled modela



Tip klime	Snaga u kW	Model
Mono split inverter DC kasetna klima	5,0	V 6-051 NK
	6,5	V 6-066 NK

Klima uređaji climaVAIR kasete V6

Argumenti

- ✓ **Praktičan dizajn** – unutrašnja kasetna jedinica ima pristup odozdo, što omogućuje lako održavanje, poboljšani sistem protoka vazduha kao i zaštite od buke i vlage.
- ✓ **Funkcija kontrole ekstremnih temperatura** - garantuje maksimalnu efikasnost u uslovima ekstremnih temperatura.
- ✓ **Inverter DC tehnologija** - zahvaljujući rešenju modulacionog invertera, uređaji postižu visok stepen efikasnosti kod ekstremnih uslova, uz nizak nivo buke i nisku potrošnju energije.
- ✓ **Funkcija “room card”** – postoji mogućnost ugradnje tzv. room card opcije, koja automatski gasi klima uređaj kada se kartica sobe izvadi iz svog postolja

Klima uređaji climaVAIR kasete V6

Argumenti Praktičan dizajn

- ➔ Pristup glavnim komponentama kasetne jedinice moguć je sa donje strane uklanjanjem rešetke.
- ➔ spoljašnje i unutrašnje jedinice su dizajnirane kako bi omogućile jednostavnu instalaciju i održavanje.
- ➔ Poboljšan sistem strujanja vazduha zahvaljujući dva motora za kontrolu pokreta koji podešavaju ugao strujanja vazduha.
- ➔ spoljašnje jedinice su u potpunosti izolovane od buke i vlage kao i poboljšano smanjenje buke kod unutrašnjih jedinica.

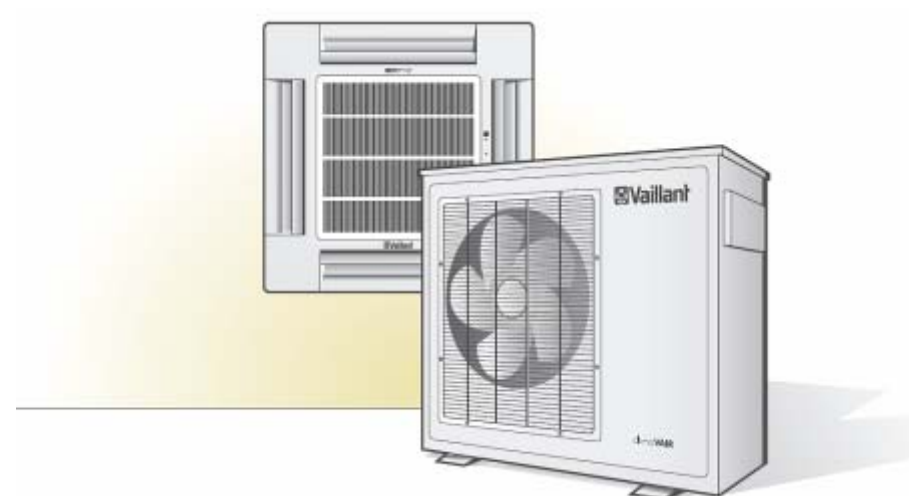

Klima uređaji climaVAIR kasete V6

Argumenti

Funkcija kontrole ekstremnih temperatura



U vreme hladnih zima - vrlo niske temperature će smanjiti pritisak u spirali na spoljašnjoj jedinici i iz tog razloga sistem gubi efikasnost ili čak prestaje sa radom..



U vreme vrućih leta - vrlo visoke temperature će povećati pritisak u spirali na vanjskoj jedinici i iz tog razloga sistem gubi efikasnost ili čak prestaje sa radom...

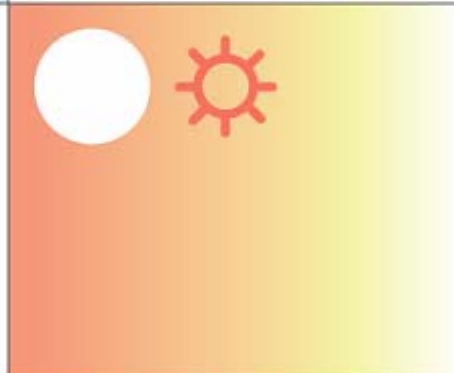

➔ Zahvaljujući funkciji **ekstremnih temperatura** jedinica očitava koliki je pritisak u spirali i prilagođava brzinu ventilatora kako bi se održao pritisak koji je potreban za efikasan rad. Time osigurava visoku efikasnost u uslovima ekstremnih temperatura.

Klima uređaji climaVAIR kasete V6

Tehnički podaci

	Jedinica	Model	
		V6-051 NK	V6-066 NK
Napajanje	V/Ph/Hz	230/1/50	230/1/50
Snaga hlađenja	kW	5,23	6,93
	BTU	17.837	23.651
Min-maks. Snaga hlađenja	kW	1,80 - 5,80	2,00 - 8,00
Snaga el. priključka	kW	1,74	2,31
EER		3,01	3,01
Energetski razred		B	B
Snaga grejanja	kW	5,29	7,25
	BTU	10.324	13.590
Min-maks. Snaga grejanja	kW	2,00 - 6,20	2,50 - 8,50
Snaga el. priključka	kW	1,73	2,24
COP		3,05	3,23
Energetski razred		D	C
Protok vazduha	m3/h	550/600/700	870/1.100/1.300
Nivo zvučnog pritiska UJ	dB(A)	31/40/43	35/42/45
Nivo zvučnog pritiska VJ	dB(A)	45	47
Tip kompresora		Twin rotacioni	Twin rotacioni
Tip ekspanzije		Kapilarni	Kapilarni

Klima uređaji climaVAIR kasete V6

Tehnički podaci

Model	Hlađenje (°C)			Grejanje (°C)		
	Temp. u prostoriji	spoljašnja temp. min.	spoljašnja temp. max.	Temp. u prostoriji	spoljašnja temp. min.	spoljašnja temp. max.
V6-051 NK	18	-15	43	27	-15	24
V6-066 NK	18	-15	43	27	-15	24

Klima uređaji climaVAIR kasete V6

Tehnički podaci

Dimenzije unutrašnjih jedinica

Model	HxLxD (mm)	Težina (kg)
V 6-050 NHKI	260x570x570	19
V 6-065 NHKI	240x840x840	26,8

Dimenzije spoljašnjih jedinica

Model	HxLxD (mm) – I/J (mm)	Težina (kg)
V 6-051 NHFKO	680x810x288 – 320/583	58
V 6-066 NHFKO	732x865x335 – 335/630	57

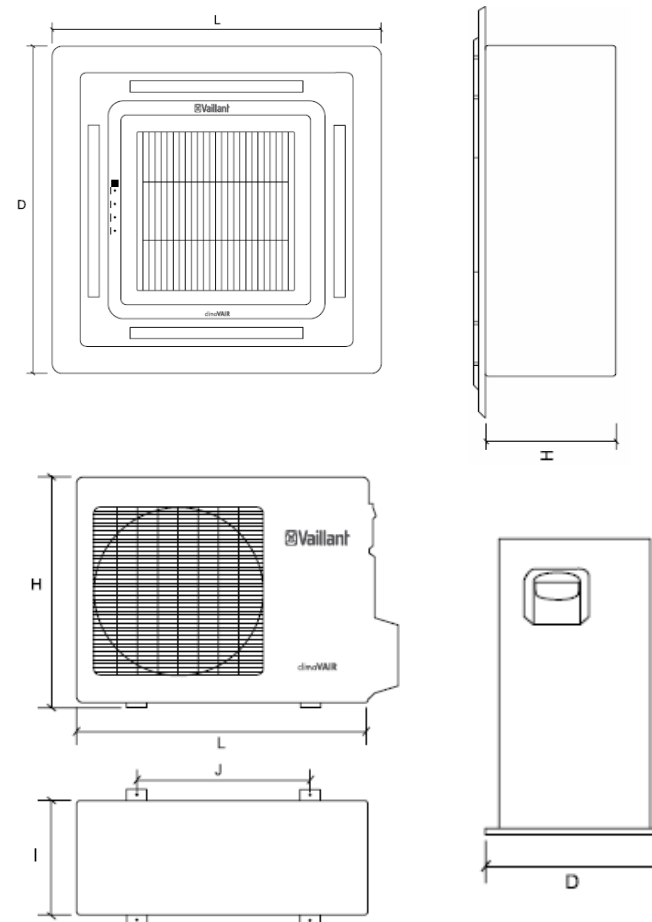

Klima uređaji climaVAIR kasete V6

Instalacija

Model	Jedinica	V6-051 NK	V6-066 NK
Prečnik cevi	"	1/4" – 1/2"	3/8" – 5/8"
Maks. dužina cevi	m	30	50
Maks. visina UJ ispod VJ	m	10	20
Maks. visina VJ ispod UJ	m	15	30
Rashladno sredstvo		R410A	R410A
Fabričko punjenje	gr	1.850	2.300
Dodatno punjenje po m	gr	30	50

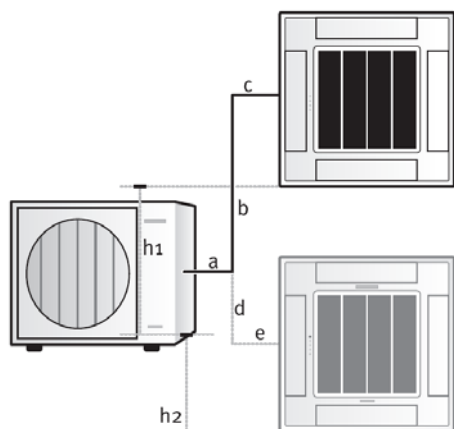

Maks. dužina cevi = $a + b + c = a + d + e$

Maks. visina UJ ispod VJ = h_2

Maks. visina VJ ispod UJ = h_1

Multi inverter sistemi climaVAIR V-multi



- ➔ Pregled modela
- ➔ Argumenti
- ➔ Tehnički podaci
- ➔ Instalacija

Multi inverter sistemi climaVAIR V-multi

Pregled modela



spoljašnje jedinice		
Tip klime	Snaga u kW	Model
Do dve unutrašnje	6,0	VAF 2-060 W2NO
Do tri unutrašnje	8,5	VAF 2-085 W3NO
Do četiri unutrašnje	8,5	VAF 2-085 W4NO

Unutrašnje jedinice		
Tip klime	Snaga u kW	Model
Zidne jedinice	2,5	VAI 2-025 WNI
	3,5	VAI 2-035 WNI
	5,0	VAI 2-050 WNI
Kanalske jedinice	3,5	VAF 2-035 DNI
	5,0	VAF 2-050 DNI
Kasetne jedinice	3,5	VAF 2-035 KNI
	5,0	VAF 2-050 KNI

Multi inverter sistemi climaVAIR V-multi

Argumenti

- ✓ **Fleksibilnost** – Veliki broj kombinacija spoljašnjih i unutrašnjih jedinica. Kao spoljašnje jedinice i unutrašnje zidne jedinice koriste se modeli serije VAI 2 (climaVAIR pro).
- ✓ **Odlična energetska efikasnost** - Najviša energetska A klasa osigurava odlična radna svojstva i komfor, uz manju potrošnju energije i uštedu za kućni budžet.
- ✓ **DC invertersko rešenje** - Visoko modulišuća DC inverterska tehnologija pruža najvišu efikasnost, nizak nivo buke i visoku udobnost.

Multi inverter sistemi climaVAIR V-multi

Tehnički podaci

	Jedinica	spoljašnja jedinica		
		VAF 2-060 W2NO	VAF 2-085 W3NO	VAF 2-085 W4NO
Napajanje	V/Ph/Hz	230/1/50	230/1/50	230/1/50
Snaga hlađenja	kW	5.20	8.00	8.27
	BTU	17,747	27,302	28,224
Snaga el. priključa	kW	1.62	2.39	2.42
EER		3.21	3.35	3.42
Energetska klasa		A	A	A
Snaga grejanja	kW	6.10	9.24	9.32
	BTU	20,818	31,534	31,807
Snaga el. priključka	kW	1.67	2.56	2.38
COP		3.65	3.61	3.92
Energetska klasa		A	A	A
Protok vazduha	m3/h	2,500	2,500	3,500
Nivo zvučnog pritiska	dB(A)	52	55	57
Vrsta kompresora		Rotacioni	Rotacioni	Rotacioni
Tip ekspanzije		EXV + Kapilarni	EXV + Kapilarni	EXV + Kapilarni

Multi inverter sistemi climaVAIR V-multi

Tehnički podaci

	Jedinica	Unutrašnje zidne jedinice		
		VAI 2-025 WNI	VAI 2-035 WNI	VAI 2-050 WNI
Napajanje	V/Ph/Hz	230/1/50	230/1/50	230/1/50
Snaga hlađenja	kW	2.50	3.50	5.00
Snaga grejanja	kW	2.80	3.80	5.10
Protok vazduha	m ³ /h	250/300/500	310/450/580	570/800/850
Nivo zvučnog pritiska	dB(A)	25/31/37	26/33/38	21/38/42

	Jedinica	Unutrašnje kanalne jedinice		Unutrašnje kasetne jedinice	
		VAF 2-035 DNI	VAF 2-050 DNI	VAF 2-035 KNI	VAF 2-050 KNI
Napajanje	V/Ph/Hz	230/1/50	230/1/50	230/1/50	230/1/50
Snaga hlađenja	kW	3.20	5.00	3.20	5.00
Snaga grejanja	kW	3.80	5.10	3.80	5.10
Protok vazduha	m ³ /h	680/620/540	870/800/720	420/550/630	560/700/790
Nivo zvučnog pritiska	dB(A)	35/37/39	37/39/41	35/37/40	38/40/43

Multi inverter sistemi climaVAIR V-multi

Tehnički podaci

Model	Hlađenje (°C)			Grejanje (°C)		
	Temp. u prostoriji	spoljašnja temp. min.	spoljašnja temp. maks.	Temp. u prostoriji	spoljašnja temp. min.	spoljašnja temp. maks.
VAF 2-060 W2NO	-	0	45	-	-15	24
VAF 2-085 W3NO	-	0	45	-	-15	24
VAF 2-085W4NO	-	0	45	-	-15	24
VAI 2-025 WNI	17	-	-	30	-	-
VAI 2-035 WNI	17	-	-	30	-	-
VAI 2-050 WNI	17	-	-	30	-	-
VAF 2-035 DNI	17	-	-	30	-	-
VAF 2-050 DNI	17	-	-	30	-	-
VAF 2-035 KNI	17	-	-	30	-	-
VAF 2-050 KNI	17	-	-	30	-	-

Multi inverter sistemi climaVAIR V-multi

Tehnički podaci Dimenzije spoljašnjih jedinica

Model	VxŠxD (mm) - I/J (mm)	Težina (kg)
VAF 2-060 W2NO	700x845x335 - 335/560	60.0
VAF 2-085 W3NO	700x845x335 - 335/560	62.0
VAF 2-085 W4NO	860x895x330 - 330/590	78.0

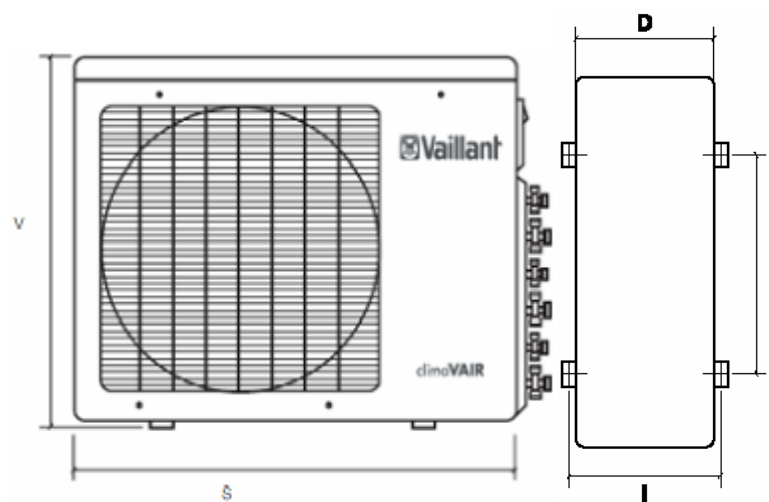

Multi inverter sistemi climaVAIR V-multi

Tehnički podaci Dimenzije unutrašnjih jedinica

Kasetni model	HxLxD (mm)	Težina (kg)
VAF 2-035 KNI	254x580x580	18.0
VAF 2-050 KNI	254x580x580	21.0

Zidni model	HxLxD (mm)	Težina(kg)
VAI 2-025 WNI	265x790x200	8.5
VAI 2-035 WNI	265x790x200	8.5
VAI 2-050 WNI	295x920x225	11.5

Kanalni model	HxLxD (mm)	Težina (kg)
VAF 2-035 DNI	203x874x375	15.0
VAF 2-050 DNI	206x1,224x365	18.0

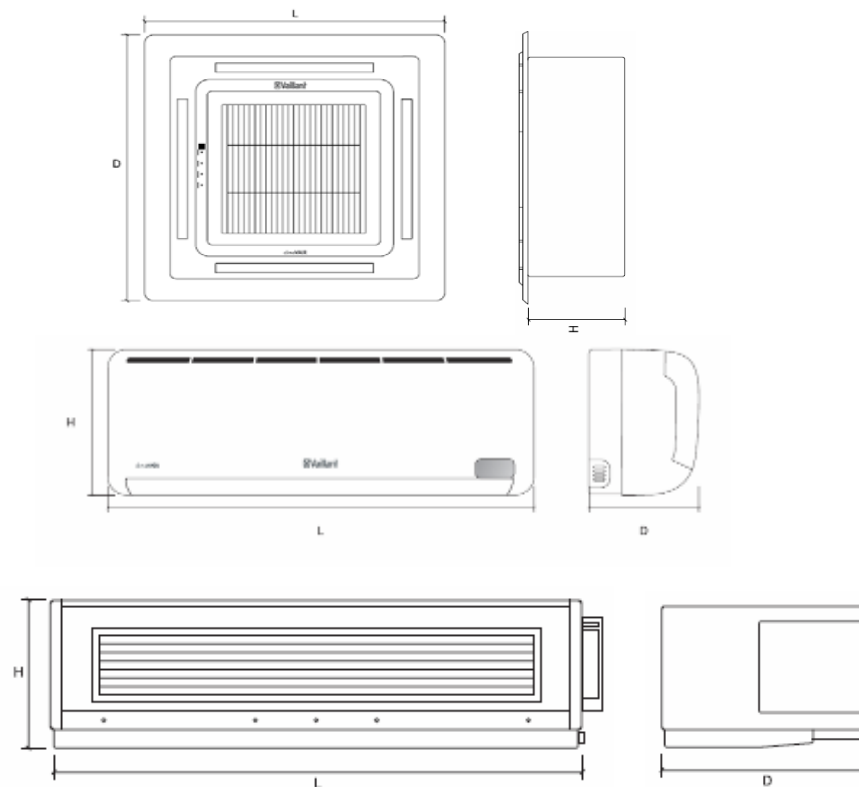

Multi inverter sistemi climaVAIR V-multi

Instalacija

	Jedinica	VAF 2-060 W2NO	VAF 2-085 W3NO	VAF 2-085 W4NO
Cevni priključci	"	1/4" - 3/8" x2	1/4" - 3/8" x3	1/4" - 3/8" x4
Maks. dužina cevi	m	30	45	60
Maks. visina UJ ispod VJ	m	10	10	10
Maks. visina VJ ispod UJ	m	10	10	10
Rashladno sredstvo	gr	R410A	R410A	R410A
Rashladno punjenje	gr	1,450	2,000	2,400
Dodatno punjenje po metru	gr	15	15	15

Maks. dužina cevi = L1 + L2 + L3 + (L4)

Maks. visina UJ ispod VJ = h2

Maks. visina VJ ispod UJ = h1

L1 = a + b + c

L2 = d

L3 = e + f + g

Maks. pojedinačna dužina cevi = L1 = L2 = L3=L4

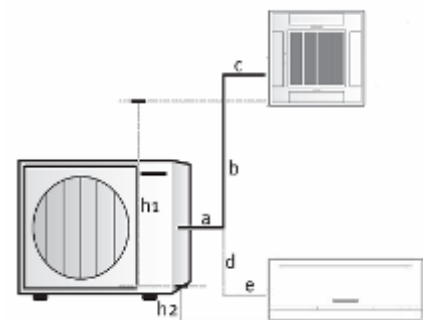

Convincing

Progressive

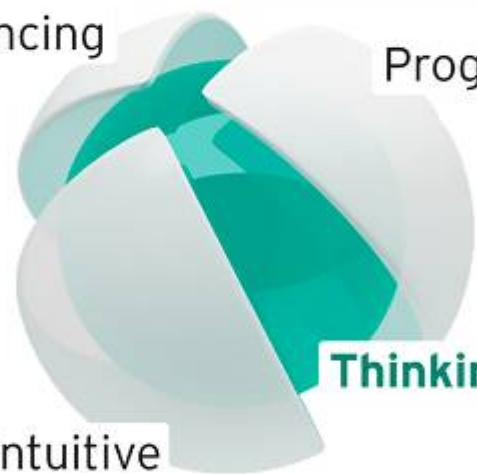

Thinking Ahead

Intuitive

Hvala na pažnji!